

ABSOLUTE AOS Digimatic tolómérő

Sorozat 500

Digimatic tolómérő a megbízható mérés érdekében.

Jellemzői:

- Standard modell széleskörű alkalmazhatósággal, abszolút és inkrementális mérés
- Rozsdamentes kivitel, edzett és leppelt mérőfelülettel külső/belső mérésekhez
- Csendes, kellemes és stabil mozgathatóság.
- Nagy karakteres kijelző: 9 mm (nagy kontraszt az LCD kijelzőn)
- ABS (Absolute) skála nem igényli az állandó nullpont beállítását
- Növelt elemélettartam



500-181-30

Metrikus

Görgő nélkül

No.	Tartomány [mm]	Pontosság	Mélységmérő	Adatkimenet	A [mm]	B [mm]	C [mm]	D [mm]	H [mm]	L coll [mm]	Tömeg [g]
500-180-30	0 - 100	±0,02 mm	Ø 1,9 mm		16,5	21	14,5	40	16	182	142
500-201-30	0 - 100	±0,02 mm	Ø 1,9 mm	●	16,5	21	14,5	40	16	182	143
500-181-30	0 - 150	±0,02 mm	Sík		16,5	21	14,5	40	16	233	164
500-184-30	0 - 150	±0,02 mm	Ø 1,9 mm		16,5	21	14,5	40	16	233	164
500-161-30	0 - 150	±0,02 mm	Sík	●	16,5	21	14,5	40	16	233	164
500-203-30	0 - 150	±0,02 mm	Ø 1,9 mm	●	16,5	21	14,5	40	16	233	168
500-182-30	0 - 200	±0,02 mm	Sík		20	24,5	18	50	16	290	194
500-162-30	0 - 200	±0,02 mm	Sík	●	20	24,5	18	50	16	290	194
500-205-30	0 - 300	±0,03 mm	Sík	●	22	27,5	19,8	64	20	404	350
500-205	0 - 300	±0,03 mm	Sík	●	22	27,5	19,8	64	20	404	350

Metrikus

Görgővel

No.	Tartomány [mm]	Pontosság	Mélységmérő	Adatkimenet	A [mm]	B [mm]	C [mm]	D [mm]	H [mm]	L coll [mm]	Tömeg [g]
500-150-30	0 - 100	±0,02 mm	Ø 1,9 mm	●	16,5	21	14,5	40	16	182	143
500-151-30	0 - 150	±0,02 mm	Sík	●	16,5	21	14,5	40	16	233	164
500-158-30	0 - 150	±0,02 mm	Ø 1,9 mm	●	16,5	21	14,5	40	16	233	164
500-152-30	0 - 200	±0,02 mm	Sík	●	20	24,5	18	50	16	290	194
500-153-30	0 - 300	±0,03 mm	Sík	●	22	27,5	19,8	64	20	404	350
500-153	0 - 300	±0,03 mm	Sík	●	22	27,5	19,8	64	20	404	350

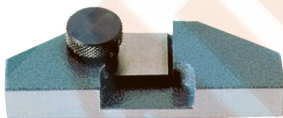

050083-10

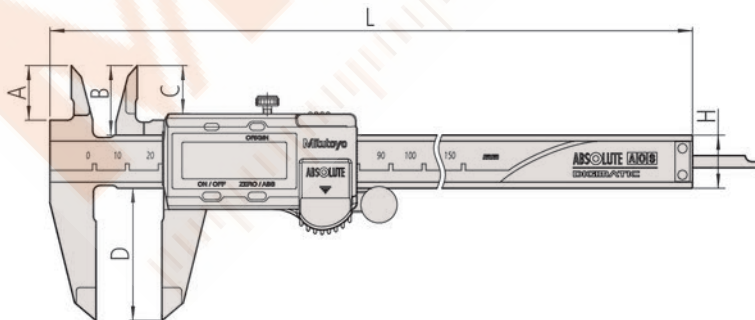

ABSOLUTE®



Funkciók	Sorozat 500
ORIGIN (ABS nullapont)	●
ZERO/ABS	●
ON/OFF	●
Riasztás alacsony felszültségnél	●

Specifikáció

Pontosság	≤ 200 mm : ±0,02 mm; > 200 mm : ±0,03 mm (kvantilis hiba nélkül)
Felbontás	0,01 mm
Max. sebesség	Korlátlan
Elem élettartam	~ 18000 óra
Kijelző	LCD, karakter magasság 9mm
Szállítva	Dobozban, 1db elemmel

Külön tartozék

No.	Leírás
959149	Jelkábel, adatgombbal, 1m
959150	DIGIMATIC jelkábel adatgombbal (2 m), 2m
06AFM380C	Jelkábel USB (2 m), (A)
264-620	U-WAVE fit, IP67 védett típus, Adó egység tolómérőkhöz
264-621	U-WAVE fit, Hangjelzős típus, Adó egység tolómérőkhöz
02AZF300	Adapter, U-Wav fit, standard modell
959143	Értéktartó egység
050083-10	75 mm-es mélységmérő talp, 200 mm tartományhoz
050084-10	100 mm-es mélységmérő talp 200 mm tartományhoz, mm
050085-10	125 mm-es mélységmérő talp 300 mm tartományhoz, mm

Tartozékok

No.	Leírás
938882	SR-44 elem



Kör mélységmérővel

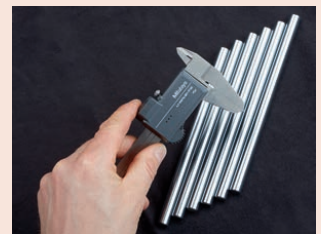

Caliper with Wireless System U-WAVE fit



Szkennelje be a QR kódot mobil eszközével és nézze meg termékvideóinkat a YouTube-on.

U-WAVE BLUETOOTH – EGYSZERŰ VEZETÉK NÉLKÜLI ADATÁTVITELI RENDSZER

- > Kb. 20 m (látható tartományon belül).
- > Könnyű adat-exportálás a Microsoft® Excel®-be.
- > A jeladó az adatátvitelt hangjelzéssel és/vagy zöld/piros LED jelzéssel erősíti meg.
- > IP67 jeladó is rendelkezésre áll.
- > Alacsony energiafogyasztás: 200.000 adatátvitel egy elemmel, mobil eszközökhöz történő csatlakoztatáskor (táblagép, okostelefon stb.), és 50.000 adatátvitel egy elemmel, PC-hez történő csatlakoztatáskor.

PC U-WAVEPAK-BW ESETÉN

- > Csatlakozás menedzsment, adat fogadás (BLE), esemény-vezérelt konfiguráció, virtuális COM port kommunikáció
- > 7 egység csatlakoztatható
- > Támogatja a Windows 10-et; a támogatott verziók listája elérhető a www.mitutoyo.eu oldalon
- > Elérhető japán és angol nyelven



U-WAVEPAK-BM AZ ANDROID ÉS AZ IOS RENDSZEREKHEZ

- > Kapcsolatkezelés, adatfogadás (BLE), adatkérés, adatgyűjtő funkció, adatkimenet (CSV/DAT), tűrés kiértékelés (kijelző), grafikon, hisztogram



U-WAVENavi ANDROIDRA:

- > Kapcsolatkezelés, adatfogadás (BLE), adatgyűjtő funkció, adatkimenet (CSV / DAT), mérési feladat navigálása, mérési feladat létrehozása, felhasználói azonosítás NFC-vel

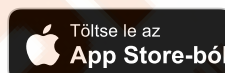

U-WAVE-TC/TM (adó) tolmérőkhöz és mikrométerekhez

Cikksz.	Modell	Mérőeszköz*	Megjegyzések	Adatvételi jelzés	Lista ár €	Akciós ár €
264-624	U-WAVE-TCB	100, 150, 200, 300 mm IP67 tolmérő / standard tolmérő	IP67 típus	LED	163,00	139,00
264-625	U-WAVE-TCB	100, 150, 200, 300 mm IP67 tolmérő / standard tolmérő	Hangjelzős típus	Hangjelző / LED	163,00	139,00
264-626	U-WAVE-TMB	HŰTŐFOLYADÉK ELLENÁLLÓ (IP65) Mikrométer	IP67 típus	LED	163,00	139,00
264-627	U-WAVE-TMB	HŰTŐFOLYADÉK ELLENÁLLÓ (IP65) Mikrométer	Hangjelzős típus	Hangjelző / LED	163,00	139,00
02AZF310	Csatlakozó egység	IP67 tolmérő / HŰTŐFOLYADÉK ELLENÁLLÓ (IP65) mikrométer	Vízálló típus	-	97,00	69,90
02AZF300	Csatlakozó egység	Normál tolmérő	Standard típus	-	92,00	69,90

* A csatlakoztatható mérőműszerekkel kapcsolatosan kérjük, vegye fel a kapcsolatot a Mitutoyo-val vagy a viszonteladókkal

Vevő egység

PC (adatok tárolására)

Adatok továbbítása a számítógépre USB-n keresztül.

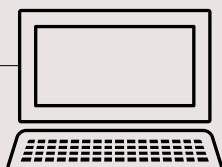

U-WAVE-R



Eszköz (adatok tárolására)

A számítógépre, táblagépre vagy okostelefonra töltött adatok Bluetooth-on keresztül.

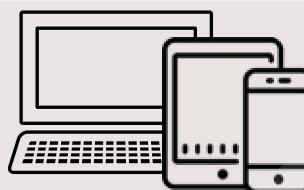

Adó egységek



U-WAVE^{fit}
U-WAVE-TM



U-WAVE^{fit}
U-WAVE-TC



U-WAVE-T



U-WAVE^{fit}
U-WAVE-TMB



U-WAVE^{fit}
U-WAVE-TCB

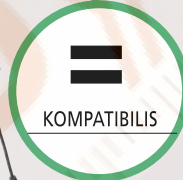

Csatlakozó egység



Csatlakozó egység



Csatlakozókábel



Csatlakozó egység



Csatlakozó egység

Digitális mérőeszközök



Digitatic tolómérő



Digitatic mérőóra



Digitatic mikrométer

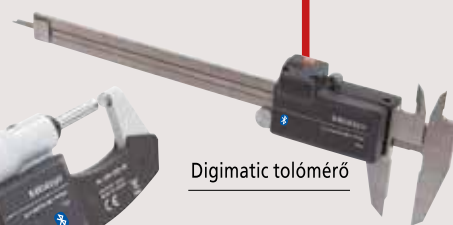

Digitatic tolómérő



Digitatic mikrométer

Kezelők

