

# ABSOLUTE Digimatic tolómérő IP67

## Sorozat 500

E robusztus felépítésű tolómérő igen megbízhatóan alkalmazható a mérési feladatok széles választékában.

Az ABSOLUTE Digimatic IP67 tolómérő az alábbi előnyöket kínálja:

- Igen ellenálló az extrém munkakörülmények között is
- Extrém ellenálló képesség hűtőfolyadékkal és kenőanyagokkal szemben (IP67-es védelem)
- Redukált elemélettartam.

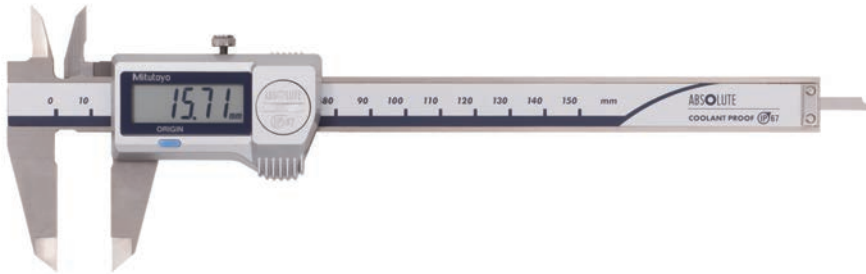

500-706-20

### Metrikus

Görgő nélkül

No.	Tartomány [mm]	Pontosság	Mélységmérő	Adatkimenet	L coll [mm]	a [mm]	b [mm]	c [mm]	d [mm]	Tömeg [g]
500-706-20	0 - 150	±0,02 mm	Sík		233	40	21	16,5	16	164
500-709-20	0 - 150	±0,02 mm	Ø 1,9 mm		233	40	21	16,5	16	164
500-716-20	0 - 150	±0,02 mm	Sík	●	233	40	21	16,5	16	164
500-707-20	0 - 200	±0,02 mm	Sík		290	50	24,5	20	16	194
500-717-20	0 - 200	±0,02 mm	Sík	●	290	50	24,5	20	16	194
500-708-20	0 - 300	±0,03 mm	Sík		404	64	27,5	21,8	20	345
500-718-20	0 - 300	±0,03 mm	Sík	●	404	64	27,5	21,8	20	345

### Metrikus

Görgővel

No.	Tartomány [mm]	Pontosság	Mélységmérő	Adatkimenet	L coll [mm]	a [mm]	b [mm]	c [mm]	d [mm]	Tömeg [g]
500-702-20	0 - 150	±0,02 mm	Sík		233	40	21	16,5	16	164
500-712-20	0 - 150	±0,02 mm	Sík	●	233	40	21	16,5	16	164
500-719-20	0 - 150	±0,02 mm	Ø 1,9 mm	●	233	40	21	16,5	16	164
500-703-20	0 - 200	±0,02 mm	Sík		290	50	24,5	20	16	194
500-713-20	0 - 200	±0,02 mm	Sík	●	290	50	24,5	20	16	194
500-704-20	0 - 300	±0,03 mm	Sík		404	64	27,5	21,8	20	345
500-714-20	0 - 300	±0,03 mm	Sík	●	404	64	27,5	21,8	20	345

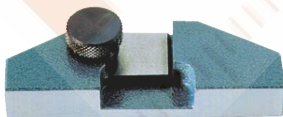
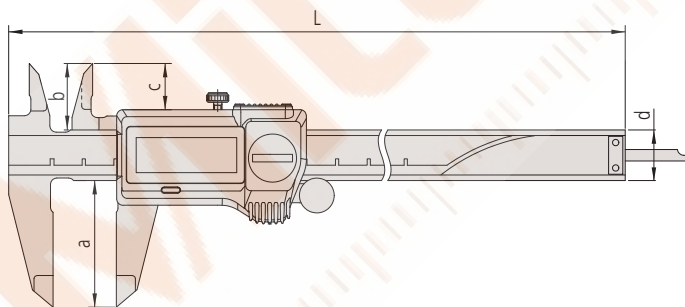

050083-10

Funkciók	Sorozat 500
ORIGIN (ABS nullapont)	●
Auto kikapcsolás (< 20 perc)	●
Riasztás alacsony felszültségnél	●

### Specifikáció

Pontosság	≤ 200 mm : ±0,02 mm > 200 mm : ±0,03 mm (kvantilis hiba nélkül)
Felbontás	0,01 mm
Max. sebesség	Korlátlan
Elem élettartam	~ 5 év (150 mm, 200 mm) 5000 óra (300 mm)
Kijelző	LCD, karakter magasság 9mm (150, 200 mm) 10,2 mm (300 mm)
Szállítva	Dobozban, 1 db elemmel

### Külön tartozék

No.	Leírás
05CZA624	DIGIMATIC jelkábel adatgombbal, 1 m
05CZA625	DIGIMATIC jelkábel adatgombbal, 2 m
06AFM380A	USB Input Tool Direct (Digimatic USB), Digi/Digi2, With Data Button IP Caliper Type
264-620	U-WAVE fit, IP67 védett típus, Adó egység tolómérőkhöz
264-621	U-WAVE fit, Hangjelzős típus, Adó egység tolómérőkhöz
02AZF310	Adapter, U-Wav fit, IP-védett modell
050083-10	75 mm-es mélységmérő talp, 200 mm tartományhoz
050084-10	100 mm-es mélységmérő talp 200 mm tartományhoz, mm
050085-10	125 mm-es mélységmérő talp 300 mm tartományhoz, mm

### Tartozékok

No.	Leírás
938882	SR-44 elem



150 és 200 mm vagy 300 mm



With Wireless System U-WAVE fit

## U-WAVE BLUETOOTH – EGYSZERŰ VEZETÉK NÉLKÜLI ADATÁTVITELI RENDSZER

- > Kb. 20 m (látható tartományon belül).
- > Könnyű adat-exportálás a Microsoft® Excel®-be.
- > A jeladó az adatátvitelt hangjelzéssel és/vagy zöld/piros LED jelzéssel erősíti meg.
- > IP67 jeladó is rendelkezésre áll.
- > Alacsony energiafogyasztás: 200.000 adatátvitel egy elemmel, mobil eszközökhöz történő csatlakoztatáskor (táblagép, okostelefon stb.), és 50.000 adatátvitel egy elemmel, PC-hez történő csatlakoztatáskor.

## PC U-WAVEPAK-BW ESETÉN

- > Csatlakozás menedzsment, adat fogadás (BLE), esemény-vezérelt konfiguráció, virtuális COM port kommunikáció
- > 7 egység csatlakoztatható
- > Támogatja a Windows 10-et; a támogatott verziók listája elérhető a [www.mitutoyo.eu](http://www.mitutoyo.eu) oldalon
- > Elérhető japán és angol nyelven



## U-WAVEPAK-BM AZ ANDROID ÉS AZ IOS RENDSZEREKHEZ

- > Kapcsolatkezelés, adatfogadás (BLE), adatkérés, adatgyűjtő funkció, adatkimenet (CSV/DAT), tűrés kiértékelés (kijelző), grafikon, hisztogram



## U-WAVENavi ANDROIDRA:

- > Kapcsolatkezelés, adatfogadás (BLE), adatgyűjtő funkció, adatkimenet (CSV / DAT), mérési feladat navigálása, mérési feladat létrehozása, felhasználói azonosítás NFC-vel

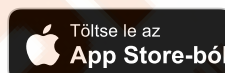

U-WAVE-TC/TM (adó) tolmérőkhöz és mikrométerekhez

Cikksz.	Modell	Mérőeszköz*	Megjegyzések	Adatvételi jelzés	Lista ár €	Akciós ár €
264-624	U-WAVE-TCB	100, 150, 200, 300 mm IP67 tolmérő / standard tolmérő	IP67 típus	LED	<del>163,00</del>	139,00
264-625	U-WAVE-TCB	100, 150, 200, 300 mm IP67 tolmérő / standard tolmérő	Hangjelzős típus	Hangjelző / LED	<del>163,00</del>	139,00
264-626	U-WAVE-TMB	HŰTŐFOLYADÉK ELLENÁLLÓ (IP65) Mikrométer	IP67 típus	LED	<del>163,00</del>	139,00
264-627	U-WAVE-TMB	HŰTŐFOLYADÉK ELLENÁLLÓ (IP65) Mikrométer	Hangjelzős típus	Hangjelző / LED	<del>163,00</del>	139,00
02AZF310	Csatlakozó egység	IP67 tolmérő / HŰTŐFOLYADÉK ELLENÁLLÓ (IP65) mikrométer	Vízálló típus	-	<del>97,00</del>	69,90
02AZF300	Csatlakozó egység	Normál tolmérő	Standard típus	-	<del>92,00</del>	69,90

\* A csatlakoztatható mérőműszerekkel kapcsolatosan kérjük, vegye fel a kapcsolatot a Mitutoyo-val vagy a viszonteladókkal

Vevő egység

PC (adatok tárolására)

Adatok továbbítása a számítógépre USB-n keresztül.

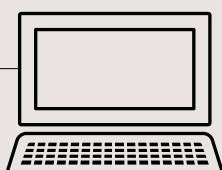

U-WAVE-R



Eszköz (adatok tárolására)

A számítógépre, táblagépre vagy okostelefonra töltött adatok Bluetooth-on keresztül.

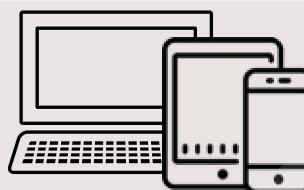

Adó egységek



**U-WAVE**<sup>fit</sup>  
U-WAVE-TM



**U-WAVE**<sup>fit</sup>  
U-WAVE-TC



U-WAVE-T



**U-WAVE**<sup>fit</sup>  
U-WAVE-TMB



**U-WAVE**<sup>fit</sup>  
U-WAVE-TCB

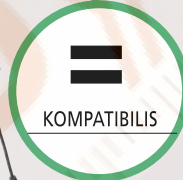

Csatlakozó egység



Csatlakozó egység



Csatlakozókábel



Csatlakozó egység



Csatlakozó egység

Digitális mérőeszközök



Digitatic tolómérő



Digitatic mérőóra



Digitatic mikrométer

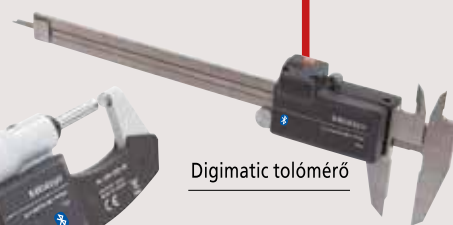

Digitatic tolómérő



Digitatic mikrométer

Kezelők

